



CONSTRUCTION D'UN
POLE INTERGENERATIONNEL
CABANNES

MAITRE D'OUVRAGE

VILLE DE CABANNES
HOTEL DE VILLE
PLACE DE LA MAIRIE
13440 CABANNES

T / 04.90.90.40.40
F / 04.90.95.33.41

ARCHITECTES



MARTIN & NOCHUMSON / M+N ARCHITECTURES
10 PLACE DES AUGUSTINES
13002 MARSEILLE

T / 04.91.90.43.22
F / 04.91.90.57.42
agence@mplusn.com
www.mplusn.com

PAYSAGISTES

KANOPE
63, RUE GRANDE FUSTERIE
84 000 AVIGNON

T / 04.90.140.140
F / 04.90. 140.141
pierre@kanope.fr

BUREAUX D'ETUDES

SEE - BET TCE
PARC D'ACTIVITES
04190 LES MEES
34 RUE EXPILLY
13300 SALON DE PROVENCE

T / 04.92.60.46.46
F / 04.92.30.46.51
see@seesa.fr

SALAMANDRE - SSI
ANC. ROUTE DE DRAGUIGNAN
83490 LE MUY

T / 04.94.19.60.76
F / 04.94.45.12.05
contact@atelier-rouch.com

BUREAU DE CONTROLE

DEKRA
PARC DE LA VALENTINE - VALLEE VERTE
BAT. BOURBON 1 CS 40038
41 CHEMIN VICINAL DE LA MILLIERE
13011 MARSEILLE

T / 04.90.56.03.90
F / 04.90.56.23.22

SPS

DEKRA INDUSTRIAL
ANCIENNE TANNERIE
264, AV. SAINTE CATHERINE
34140 MONTFAVET

T / 04.90.32.66.06

TITRE

MENUISERIES INTERIEURES
DETAILS

PHASE

DCE

FORMAT A3

AOUT 2014

ECH.

014-02	-	M+N	-	DCE	-	DET	-	-	602	
AFFAIRE		EMETTEUR		PHASE		TYPE		LOCALISATION	INDICE	NUMERO DE PLAN

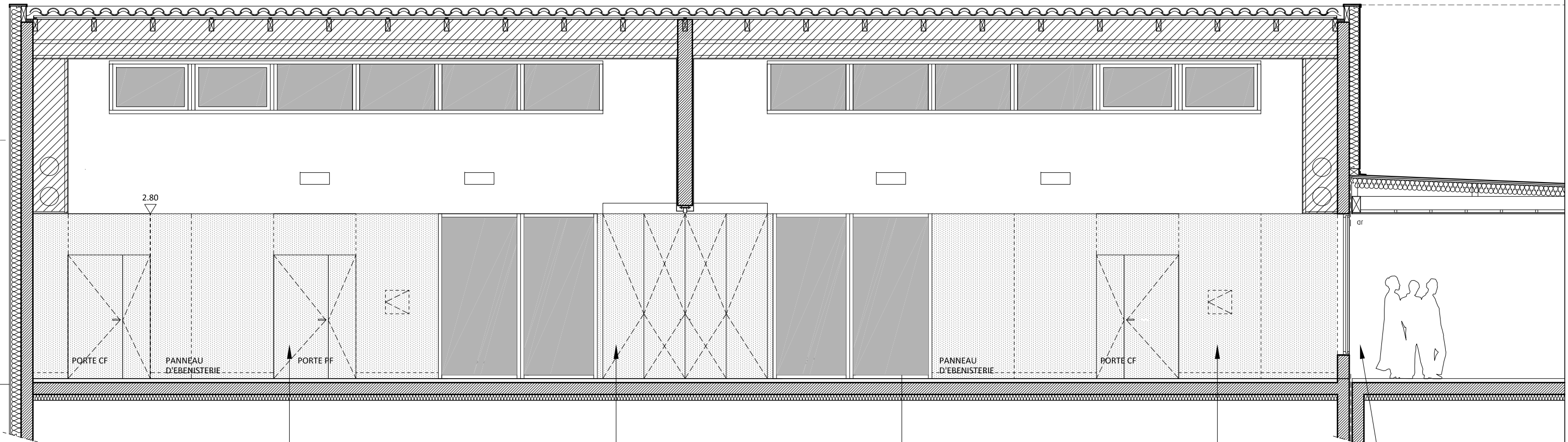

PORTE PF 1/2H PLAQUEE 2 VANTAUX DONT 1 SEMI - FIXE :
 - HUISSERIE BOIS PLAQUE
 - VANTAIL AME PLEINE
 - FERRAGE 3 PAUMELLES AVEC CACHE PAUMELLE INOX
 - ETANCHEITE AU FEU PAR JOINTS THERMO GONFLANTS
 - ENSEMBLE PF 1/2H
 - PAREMENT DES 2 FACES :
 STRATIFIE DITO PANNEAUX D'EBENISTERIE
 - AFFLEUREMENT PARFAIT ENTRE PAREMENT PANNEAU ET PORTE
 - FERME PORTE A GLISSIERE POSE COTE INTERIEUR AU LOCAL OU COULOIR
 - DIMENSIONS DE PASSAGE : 1430MM

PORTE DE PLACARD DE RANGEMENT DU MUR MOBILE ACOUSTIQUE :
 - PANNEAUX BOIS PERFORE PLAQUES SUR SUPPORT EN AGGLOMERE
 - PERFORATIONS RONDES DIAMETRE 2 MM
 - FEUTRE NOIR DERRIERE LE PANNEAU
 - CLASSEMENT M1
 - FIXATION SUR CHARNIERES INVISIBLE
 - FINITION PLAQUAGE STRATIFE
 - BOUTONS DE TIRAGE INOX
 - 2 PANNEAUX EN ACCORDEON
 - FERMETURE PAR AIMANT
 - DIMENSIONS : 3000X2800 MM

CHASSIS BOIS PF 1/2H :
 - 2 CHASSIS FIXES ASSEMBLES
 - CADRE BOIS CHENE MASSIF
 - VITRAGE PIROBEL
 - DIMENSIONS : 2800X2800 MM
 - FINITION : LASURE

PANNEAU D'EBENISTERIE SUR MESURE :
 - PANNEAUX BOIS PERFORE PLAQUE SUR SUPPORT EN AGGLOMERE
 - PERFORATIONS RONDES DIAMETRE 2 MM
 - FEUTRE NOIR DERRIERE LA PANNEAU
 - ISOLATION ACOUSTIQUE EN LAINE MINERALE, 100 MM
 - COEF D'ABSORPTION ACOUSTIQUE α / 0.75 A 1000 Hz POUR 18.9% DE PERFORATION
 - CLASSEMENT M1
 - FIXATION SUR ECHELLE
 - FINITION PLAQUAGE STRATIFE
 - ASSEMBLAGE ENTRE PANNEAU : RAINURE LANGUETTE
 - COMPRIS INCORPORATION DE TRAPPE MEME FINITION SUR CHARNIERE PIANO POUR CACHER LES ALIM ELEC
 - COMPRIS HABILLAGE DES TABLEAUX
 - PLINTHE EN PARTIE BASSE DANS LE MEME NU
 - DIMENSIONS : 6900X2800 MM

CHASSIS BOIS PF 1/2H :
 - 1 CHASSIS FIXE
 - CADRE BOIS CHENE MASSIF
 - VITRAGE PIROBEL
 - DIMENSIONS : 2400X2400 MM
 - FINITION : LASURE



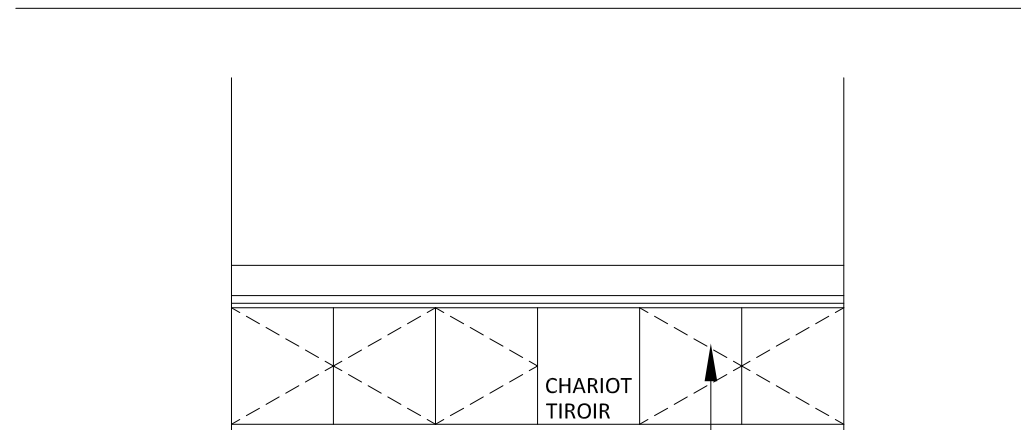

MEUBLE SALLE DE JEUNES / MI 02 :

- CREDENCE INOX - HAUTEUR 20CM - SUR PANNEAU MDF
- PLAN DE TRAVAIL INOX - EPAISSEUR 50MM
- COMPRIS DECOUPE POUR EVIER 2 BAC AVEC EGOUTOIR (HORS LOT)
- JOINT CREUX ENTRE PLATEAU ET PORTE DE 30 MM
- MEUBLE BAS A CAISSONS AVEC ETAGERES SAUF 1 AVEC CAISSON CHARIOT AVEC TIROIR
- PORTE DE FACADE SUR CHARNIERES INVISIBLES
- FERMETURE-OUVERTURE PAR PUSH BAR
- FINITION STRATIFIE
- PLINTHE EN RETRAIT
- COMPRIS DECOUPE POUR PASSAGE DES ALIM
- DIMENSIONS : 4050X600X900 MM

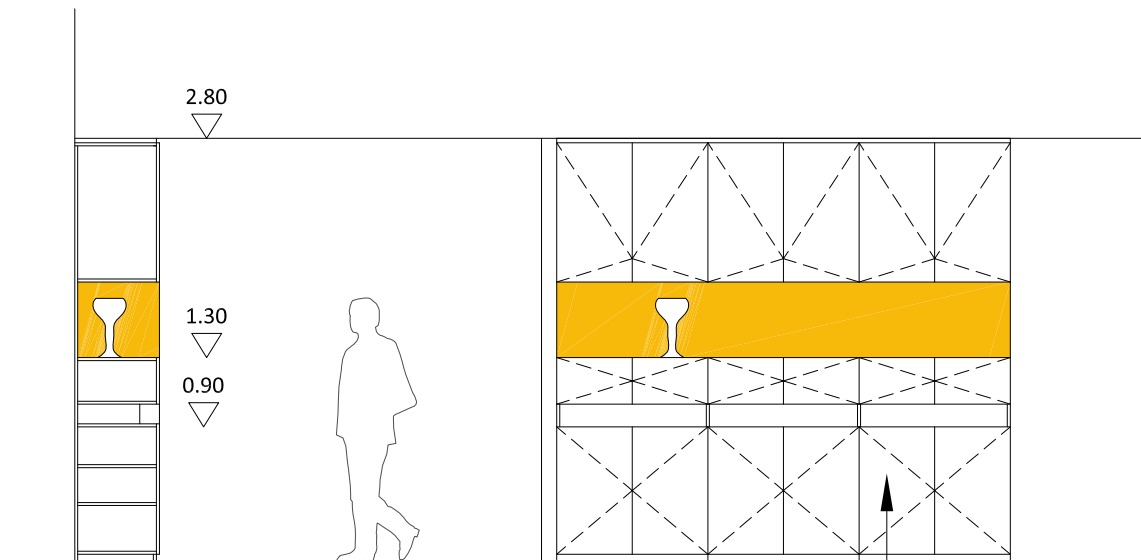

MEUBLE VITRINE / MI 03 :

- MEUBLE CAISSON 3 CORPS
- 3 PLACARDS BAS AVEC ETAGERES (2u)
- 3 PLACARDS MEDIANS
- 3 PLACARDS HAUTS
- 1 NICHE POUR PRESENTATION DES COUPES
- 1 NICHE HORIZONTALE POUR PRESENTATION COMMUNICATION
- ENSEMBLE STRATIFIE AVEC NICHE POUR COUPE STRATIFIE EN PANNEAU IMPRESSION METAL (OR)
- PORTE SUR CHARNIERES INVISIBLES + 1 SERRURE A CLES PAR PLACARD
- COMPRIS DECOUPE POUR PASSAGE CABLE ET ALIM
- REGLETTE LED EN FOND DE NICHE
- DIMENSIONS : 3000X540X2800 MM



ESCALIER DROIT EN BETON :
 - ESCALIER BETON PREFABRIQUE DROIT 22 MARCHES
 - HABILLAGE GIRON : PANNEAU 3 PLIS FINITION DOUGLAS - EP 20 MM - LONGUEUR : 1360 MM
 - HABILLAGE CONTRE MARCHE : PANNEAU 3 PLIS FINITION DOUGLAS - EP 20 MM - LONGUEUR : 1360 MM
 - 1^{ERE} ET DERNIERE CONTRE MARCHE : FEUILLE INOX SUR PANNEAU 3 PLIS

GARDE CORPS DROIT :
 - LISSE EN FER PLAT DE 50X15 MM
 - MONTANT VERTICAUX EN TUBE RONDE Ø 15 MM
 - SOUDE SUR PLATINE HORIZONTALE FIXEE AU SOL DE 200X15 MM
 - FINITION THERMOLAQUE

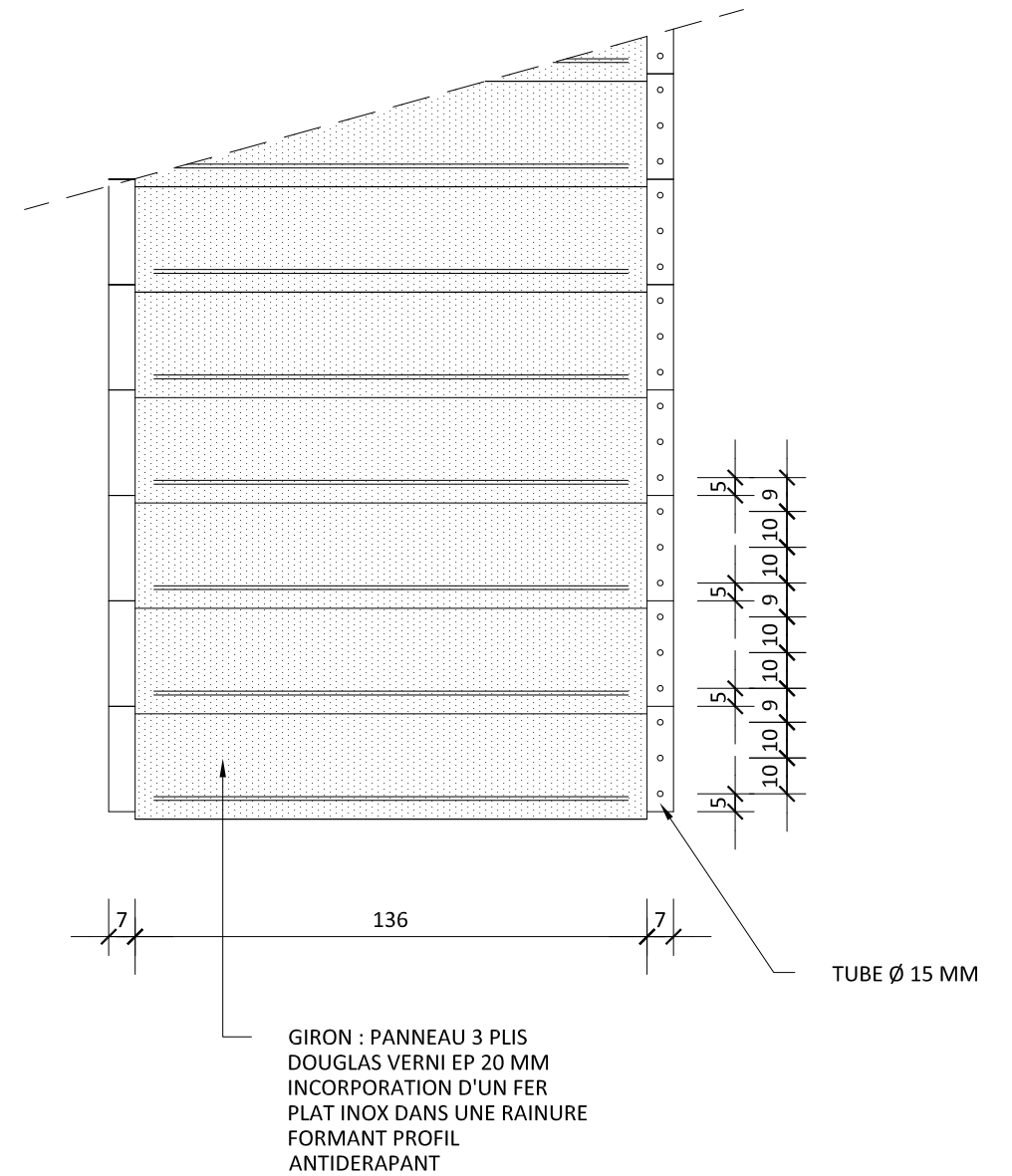
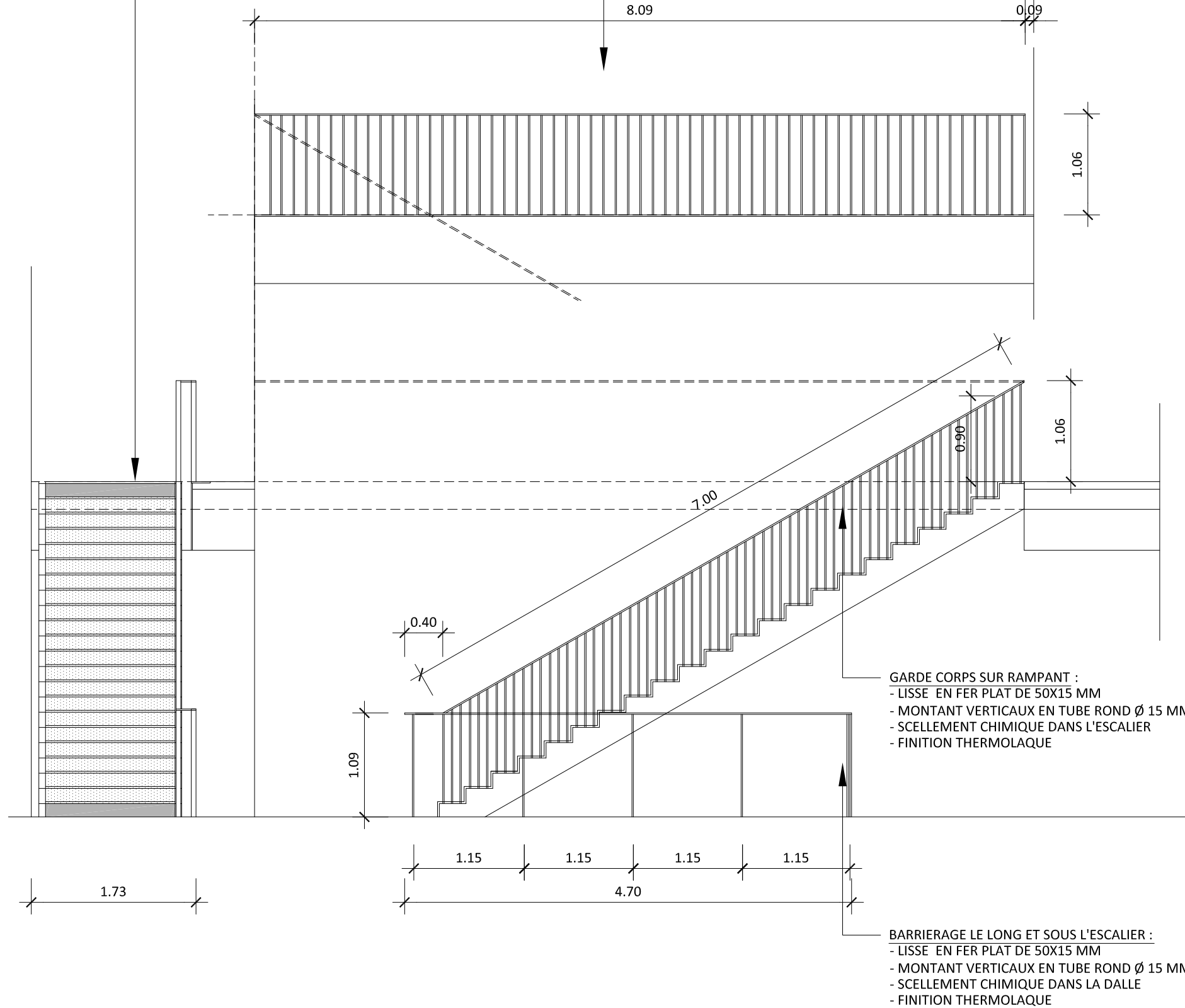
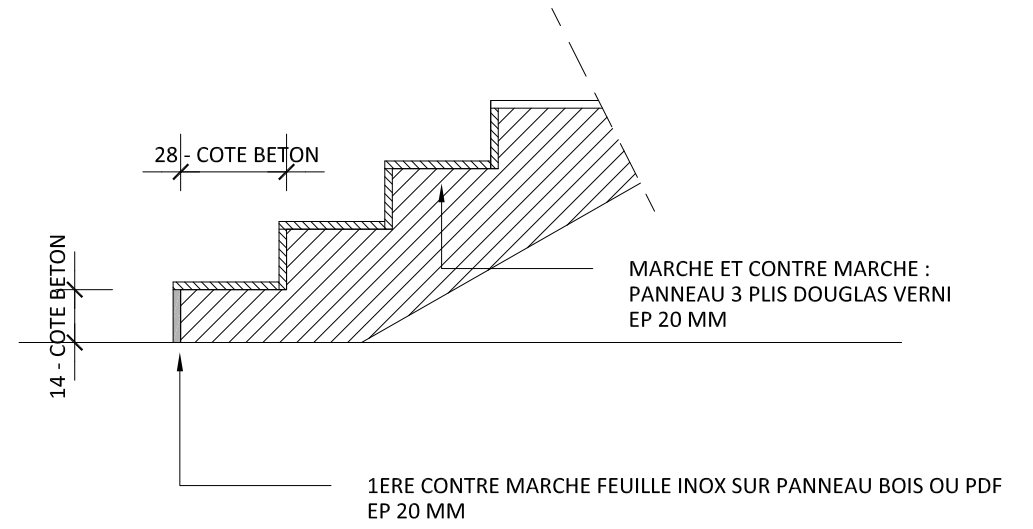

MI 05 / CHASSIS VITRES SUR BUREAUX

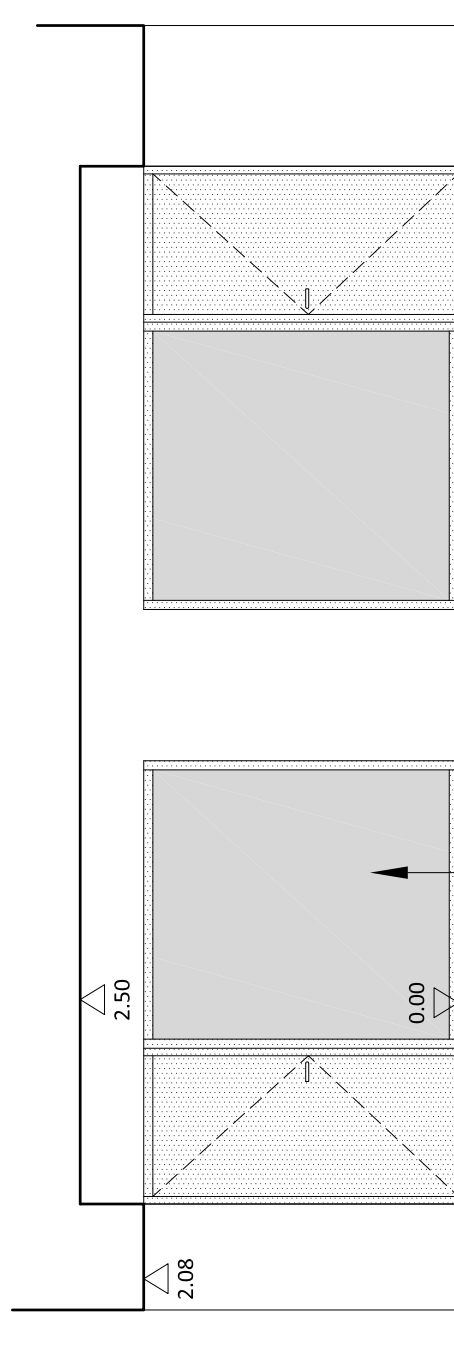

- CHASSIS BOIS :
- CHASSIS FIXE
- CADRE BOIS ROUGE
- VITRAGE FEUILLETE
- DIMENSIONS : 1900X2100 MM
- FINITION : LASURE

CONSTRUCTION
DUN POLE INTERGENERATIONNEL
Cabannes (13440)

MATRE D'OUVRAGE

VILLE DE CABANNES
Hotel de Ville
Place de la Mairie
13440 Cabannes
tel : 04.90.90.40.40
fax : 04.90.95.33.41

MATRES D'OEUVRE

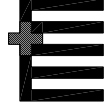

MARTIN & NOCHUMSON
M+N ARCHITECTURES
10 Place des Augustines
13002 Marseille
tel : 04 91 90 43 22
fax : 04 91 90 57 42
E-mail : agence@mplusn.com

MENUISERIES INTERIEURES
CHASSIS VITRE / MI 05

DCE

PROJET	DATE	DESCRIPTION	STATUT	PROJET	DATE	DESCRIPTION	STATUT
14-02	-	MN - DCE - DET	-	602.4	-	-	-